



ルーフドレン凍結防止用ヒーター



ほあんかんSG **取扱説明書**





- この度は、弊社凍結防止用ヒーター「ほあんかんSG」をお買い上げ頂きまして、誠に有難うございました。
- 正しく安全に使用していただく為、必ずこの取扱説明書をお読み下さい。
- お読みになった後は大切に保管してください。

安全上のご注意







●お使いになる人や、他の人への危害や損害を未然に防止するため、安全に関する内容を記載しています。内容をよく理解して記載事項をお守り下さい。

	警告	誤った取扱いをしたときに死亡や重傷に結びつく可能性のあるもの
	注意	誤った取扱いをしたときに傷害又は物的損害のみに結びつくもの



図記号の説明

-  **禁止** 禁止（してはいけないこと）を示します。
-  **指示** 強制（必ずすること）を示します。

警告

 指示 取付けは販売店又は専門業者へ依頼する ※感電、火災の原因となります。	 指示 電気工事は電気工事士の資格がある方が説明書に従って施工する ※電気回路容量不足や施工不良があると、火災、感電等の原因となります。
 禁止 排水パイプ（縦樋）の凍結防止以外の目的に使用しない。 腐食性廃液や爆発・可燃性の液体が通るパイプへの使用禁止 ※爆発や火災の恐れがあります。	 禁止 分解・改造はしない。 また修理技術者以外の人は修理しない。 ※火災・感電・ケガの原因となります。 修理はお買上げの販売店にご相談下さい。
 禁止 本体の隙間に金属物等、異物を入れない。 ※感電・火災・ヒーターの破損、故障の原因となります。	 禁止 電源コードを傷つけたり、加工したり、無理に曲げたり、引っ張ったりねじったり、重いものを乗せたり、たばねたり、挟み込んだりしない ※コードが破損し、火災・感電の原因となります。



注意

 禁止 本体外部に強い衝撃を加えない。 ※本体の破損、内部ヒーターの破損などの原因となります	 指示 凍結する前に通電を開始する。 ※いったん凍結すると融氷しきれず、排水管破損・漏水の原因となります
 禁止 点検のできない箇所への取付けはしない。 ※火災発生時に被害拡大の恐れがあります。	

使用不適切な場所

○効果的に使用していただくために気密性のある樋へご使用下さい。

下記のような場所への取り付けは凍結の原因となりますので、使用しないで下さい。

<p>①排水管が上部で枝分かれしているタイプ</p> 	<p>②バルコニーや廊下などの中継ドレンのタイプ</p> 	<p>③上部に飾り柵等の空気が放流するタイプ</p> 
<p>④その他、水が連続的に流れないタイプ</p> <p>差し込み型ドレーン等</p>	<p>⑤排水管ジョイント部分の気密性がとれないタイプ</p> <p>アルミ製排水管等</p>	

仕様

製品名	ほあんかん SG			
型名	SG-100	SG-125	SG-150	
本体寸法	接続部内径	114.8φ	接続部内径 140.9φ	接続部内径 166.1φ
	接続部重ね幅	50mm	接続部重ね幅 65mm	接続部重ね幅 80mm
	本体外径	157.5φ	本体外径 183.6φ	本体外径 210.6φ
	本体高さ	358mm	本体高さ 425mm	本体高さ 485mm
重量	2.9kg	4.3kg	6kg	
電源コード長	1.5m	1.5m	1.5m	
電源	100V	100V	100V	
消費電力(20℃時)	最大 72W	最大 90W	最大 108W	
ヒーター	自己温度制御型ヒーター			
電源接続	※ 個々にプラグはついておりません。 電気工事は電気工事士の資格がある方が施工して下さい。			
安全装置	※ 個々にサーモスタットは装備しておりません。			

取付方法

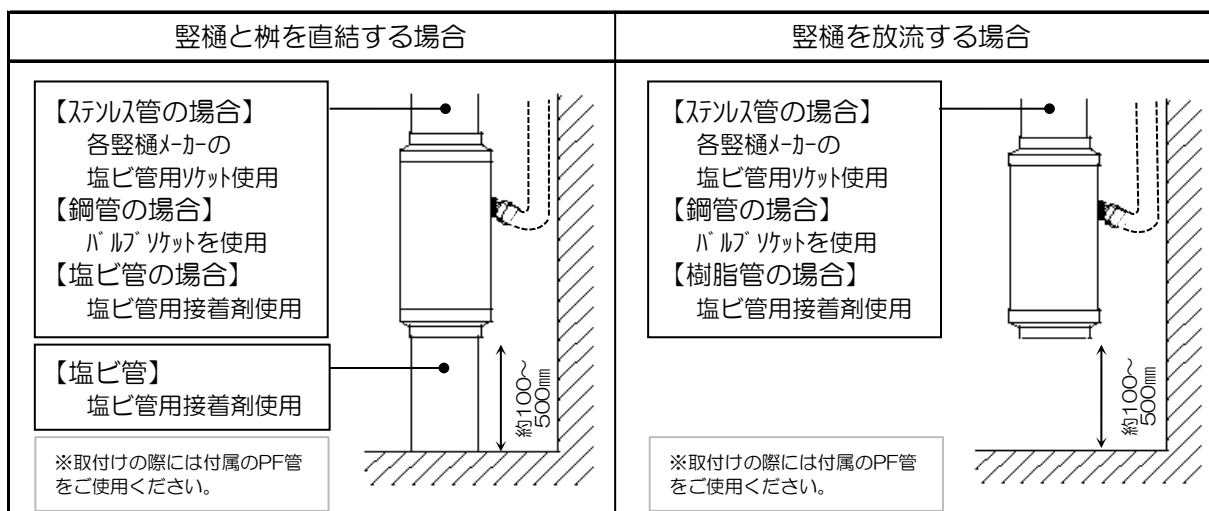

- ※ 本製品電源コード保護のため、必ずPF管を使用し取り付けして下さい。
- ※ 取り付け方法に関してご不明な点がございましたら、製造元へお問合せ下さい。

保守・点検

- 冬期シーズン前は通電を確認して下さい。
- 冬期シーズン後は通電しないようにして下さい。
- 万が一停電があっても再び通電されると機能は正常に働きます。
- 本機に異常がありましたらお買い上げの販売店または施工された工事店にご連絡下さい。

保証について

- 保証期間 製品引渡し後1年間
取扱説明書に沿った正常な取付、使用状態で故障した場合には、無償で修理致します。
- 免責事項
 - ・御買上げ後の輸送、移動時の落下等による故障または損傷
 - ・誤った取付や使用による故障または損傷
 - ・不当な修理、改造による故障または損傷
 - ・災害・地震・水害・落雷その他天変地異、公害や異常電圧による故障または損傷

製造元

〒010-1605 秋田県秋田市新屋勝平町13-23
TEL 018-864-6961 FAX 018-864-6992

